

学生公寓房间改造采购项目合同

合同编号: 2020019

甲方(采购单位): 常州工业职业技术学院
乙方(供应商): 常州高力办公家具有限公司
集采机构: 常州市政府采购中心

签订地点: 常州工业职业技术学院
签订时间: 2020年 5月 11日
项目编号: 常采公[2019]0277号

一、乙方按甲方要求提供下列商品: 单位:元,具体参数见附件。

序号	商品名称	规格型号	数量	单价	总金额	备注
1	铁质床框	1920*900	530个	280	148400	
2	木质床铺	1900*810	530张	162	85860	
3	床下学生写字桌	1920*800*1750	530张	2485	1317050	
4	衣柜(北)	1900*600*2200	100张	4145	414500	
5	储物间储物柜	1030*600*1800	265个	650	172250	
6	原有旧家具拆除搬运		265间	100	26500	
7	原有铁床的加固及维修		265间	100	26500	

合计金额: 人民币大写: 贰佰壹拾玖万壹仟零陆拾圆 (小写: 2191060元)

二、合同文件:

下列采购文件是构成本合同不可分割的部分。

- (1) 招标文件(含补充公告)及相关说明;
- (2) 乙方提交的投标文件;
- (3) 乙方除投标文件外的其他资料、说明及承诺。

三、质量保证:

- 1、乙方应严格按照合同约定及招投标文件规定进行供货,并对其质量负责。
- 2、乙方负责供货的材料,其品牌规格等必须与工程量清单报价书一致,不得以次充好。并提供产品说明书,试验报告和合格证。材料性能及技术指标应达到招投标文件约定及国家现行的相关质量验收标准。
- 3、乙方负责供货的材料在使用前,应按甲方要求,根据标准、规范要求进行检查或试验,检查或试验费用由乙方承担。如检测报告中有一项指标不合格,乙方负全部责任并按本批次同规格价格的两倍进行处罚。
- 4、甲方、乙方对产品质量有争议,由三方同意的质量检测机构鉴定,所需费用及因此造成的损失,由责任方承担。
- 5、乙方在供货中,如使用假冒伪劣产品,一经查实,每项次处以1万元罚款给甲方,



该罚款从当期应付款项中扣除。

6、三个月内发现不合格品或材质与封存的样品不符的无条件退货（所发生的拆、包、运等费用由乙方负责，保修期内免费维修。

四、技术工艺及材料要求：

1、整体加工及安装工艺要求：见招标文件

2、材料要求：见招标文件

五、产品验收：

1、中标商安装完毕后由甲方随机抽样检验，验收时采用的检验方法将按有关国家标准及招标文件要求执行，检验费用由中标人支付。

2、甲方将按照招标文件及规定的技术标准进行检验，如果与文件规定不符，在质量及感官标准上有明显差异或环保指标不达标的，将加倍抽样检验（并对部分产品作破坏性检测），若加倍抽样仍不合格，将判定所供家具不合格。

3、申报人须提供本厂自己的产品技术标准及检测标准，及质量检验不合格后自愿受到的处罚条件。

4、对货物安装验收不合格时，投标供应商应予以免费调换，直至符合规定，采购人不承担因调退货而发生的任何费用和责任，如因家具产品质量给采购人带来的损失，投标供应商还应赔偿采购人直接损失费用。

六、其他：

(1)甲方有权在中标后根据现场情况变更产品数量及规格。变更原则参照招标文件上的相关说明。

(2)其余材料未尽说明，以采购单位提供的采购清单中的材质说明为准。

七、供货期：

本工程供货期为所有产品需在合同签订后于2020年8月26日之前完成安装、调试验收合格。

八、结算方式：

甲方变更调整原则为：投标书有相同项目的单价参照其单价；规格、材质相同的材料，如因色彩有变化，不得变更投标报价；规格、材质变更的材料，如投标报价中已有的项目，则参照已有报价，如没有的项目，乙方另行报价，由审计和甲方确认单价后供货。

九、产品验收：

验收工作严格按照国家公寓内设施相关制造及验收的最新标准进行验收。

(1)在产品生产过程中，乙方需按照投标文件及合同要求的质量及技术标准组织生产，甲方随时可以到中标单位的生产现场对家具、原材料的厚度、规格、材质进行抽样检查。

(2)产品安装前，甲方组织相关人员依据投标文件及合同要求的质量及技术标准对产品进行质量检验，合格后方可进行安装。

(3)中标商安装完毕后由甲方委托国家级质量检验机构做型式检验，验收时采用的检验方法将按有关国家标准执行。验收合格后，验收费用由乙方承担。



(4) 型式检测报告存在不合格指标的, 将加倍抽查, 若加倍抽样仍不合格, 将判定所供家具不合格并全部退货, 乙方承担全部责任并赔偿甲方全部损失。

十、货款支付方式:

1、合同签订前, 乙方以银行基本账户方式支付甲方履约保证金(中标合同金额的 5%)。履约保证金在履约完成后转为质保金;

2、合同签订后, 货到安装并经甲方验收合格后十个工作日甲方支付合同款项的 100%;

3、待验收合格满两年后无问题, 甲方退还乙方 5%的质保金(无息)。

十一、质量保修:

1、乙方应向甲方承诺按照合同约定进行供货并在质量保修期内承担质量保修责任。

2、保修期内因乙方原因导致其余各方损失的, 乙方应承担赔偿责任。保修期从产品验收合格之日算起。

3、在保修期内, 一旦发生质量问题, 乙方必须在 2 小时内到达常州, 4 小时内到达现场实施维修并及时排除故障, 否则, 甲方有权自行派人进行修复, 发生的费用在质量保修金内按实扣除, 另扣双倍费用作为违约赔偿。

4、因甲方使用不当引起的问题, 乙方提供有偿服务。

5、本次供货质保期为五年, 质保期内, 同一商品、同一质量问题连续两次维修仍无法正常使用时, 乙方必须予以免费更换同品牌、同型号的货物。

6. 货物质量保修期内除人为原因出现的质量问题, 乙方必须包换。

十二、违约责任

1、甲方无正当理由拒收货物、拒付货物款的, 并向乙方偿付合同总价的 5%违约金。

2、如乙方不能交付货物, 甲方有权扣留全部履约保证金; 同时乙方应向甲方支付合同总价的 10%作为违约金。

3、乙方逾期交付货物的(不可抗力及丙方原因除外), 每逾期 1 天, 乙方向甲方偿付逾期交货部分货款总额的 5%的滞纳金。如乙方逾期交货达 10 天, 甲方有权单方面终止合同, 且乙方按不能交货承担违约责任。终止合同的通知自到达乙方时生效。

4、乙方所交付的货物品种、品牌、型号、规格、质量、环保要求(以货物到场检测为准)不符合投标文件及合同规定的, 甲方有权拒收且乙方应无条件更换货物。每发现一个货物品种、品牌、型号、规格、质量、环保要求不符合投标文件及合同规定的, 乙方应向甲方支付违约金 1 万元, 且甲方有权终止合同。

5、在质量保证期内, 如经乙方两次维修或更换, 货物仍不能达到合同约定的质量标准, 甲方有权退货, 乙方应退回全部货款, 并按本条第 3 款处理, 同时, 乙方还须赔偿甲方因此遭受的损失。

十三、争端的解决

1、合同双方应通过友好协商, 解决在执行本合同过程中所发生的或与本合同有关的一切争端。如从协商开始后的五十六天内仍不能解决, 双方均可提请仲裁。



- 2、仲裁应由常州市仲裁委员会并根据其仲裁程序进行。
- 3、仲裁裁决应为最终裁决，对双方均具有约束力。
- 4、除仲裁机关另有裁决外，仲裁费用（包括律师费用）均应由败诉方负担。

十四、其它约定事项：

- 1、加贴政府采购标签。

十五、附则：

1、本合同经甲、乙双方签字盖章后生效，如有变动，须经甲、乙、丙三方协商一致后方可更改。

2、本合同一式柒份，甲方伍份，乙方二份（其中一份自存、一份结帐）。

3、

甲方（采购人）：（盖章）

乙方（供应商）：（盖章）

代表人：

代表人：

电话：

电话：

开户银行：

开户银行：

帐号：

帐号：

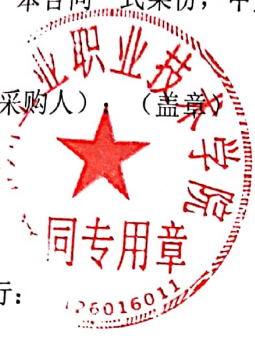

柯林山



2020
日期：年5月11日



附件：常州工业职业技术学院学生公寓房间改造项目清单

序号	品名	规格 (mm)	数量	单价(元)	总量	总价 (元)	材质说明
1	铁质床框	1920*900	1 个	280	530	148400	四周框架用 40mm*20mm*1.5mm 矩形钢管，中间横档用 25mm*25mm*1.2mm 方管，四角用插入式，须在原有铁床四根圆柱上面焊接与床架相连接的 V 型插口，须满焊，与铁床嵌入相吻合，铁质床框架的中间的加强筋正面要与框架的四周相平，床板直接放置在上面。要求满焊，焊接牢固，无毛刺，经酸洗磷化处理，静电喷塑，喷黑色环保塑粉。结构需紧固。（见图 1）
2	木制床铺	1900*810	1 张	162	530	85860	烘干杉木床板，两面砂光，厚度 16mm（足 16mm），底下 4 根 30*40 杉木方。（见图 2）
3	床下学生写字桌	1920*800*1750	1 张	2485	530	1317050	采用 E1 级饰面刨花板制作，台面采用 25mm 厚板，柜体顶板，侧板、层板、背板、门板采用 18mm 厚板，甲醛释放量 ≤ 0.4mg/L，PVC 封边条，缓冲铰链、导道，铝合金砂银拉手，锁具采用挂锁，整体柜全部采用三合一组装，不得使用枪钉。需考虑原有宿舍的电源插座位置、高度，设计柜体时务必优化电源线的出线方案。（见图 3）
4	衣柜（北）	1900*600*2200	1 张	4145	100	414500	采用 E1 级饰面刨花板制作，柜体顶板，侧板、层板、背板、门板采用 18mm 厚板，甲醛释放量 ≤ 0.4mg/L，PVC 封边条，缓冲铰链，铝合金砂银拉手，锁具采用挂锁，整体柜全部采用三合一组装，不得使用枪钉。（见图 4）
5	储物间储物柜	1030*600*1800	1 个	650	265	172250	<p>框架采用 25*25mm 方管，壁厚 1.5cm，粉末喷塑处理其余采用 18mm 厚 E1 级饰面刨花板制作，甲醛释放量 ≤ 0.02mg/m³，在安装中须把钢架用膨胀管固定两边的瓷砖墙体上，保证墙体瓷砖的完整性。（见图 5）</p> <p>由于储物柜安装在一个狭小的房间，每个房间尺寸存在误差，会增加施工难度，在施工安装中务必考虑这一点。</p>



6	原有旧家具拆除搬运		1 间	100	265	26500	将原有宿舍里的旧家具拆除,搬运下楼并且运输处理。需保证原有铁床的完整性。
7	原有铁床的加固及维修		1 间	100	265	26500	需将原有房间里的旧铁床进行加固,踏步板与铁床进行连接加固,铁床原有锈斑进行处理。
	总价				总改造房间数 265 套	2191060	

备注：由于改造所涉及的 3 栋学生宿舍楼是根据每栋楼当年毕业生离校情况进行分批改造，改造宿舍不完全集中，投标单位需考虑现场施工难度核算成本，中标之后招标单位不再另外添加预算。





北面宿舍改造图



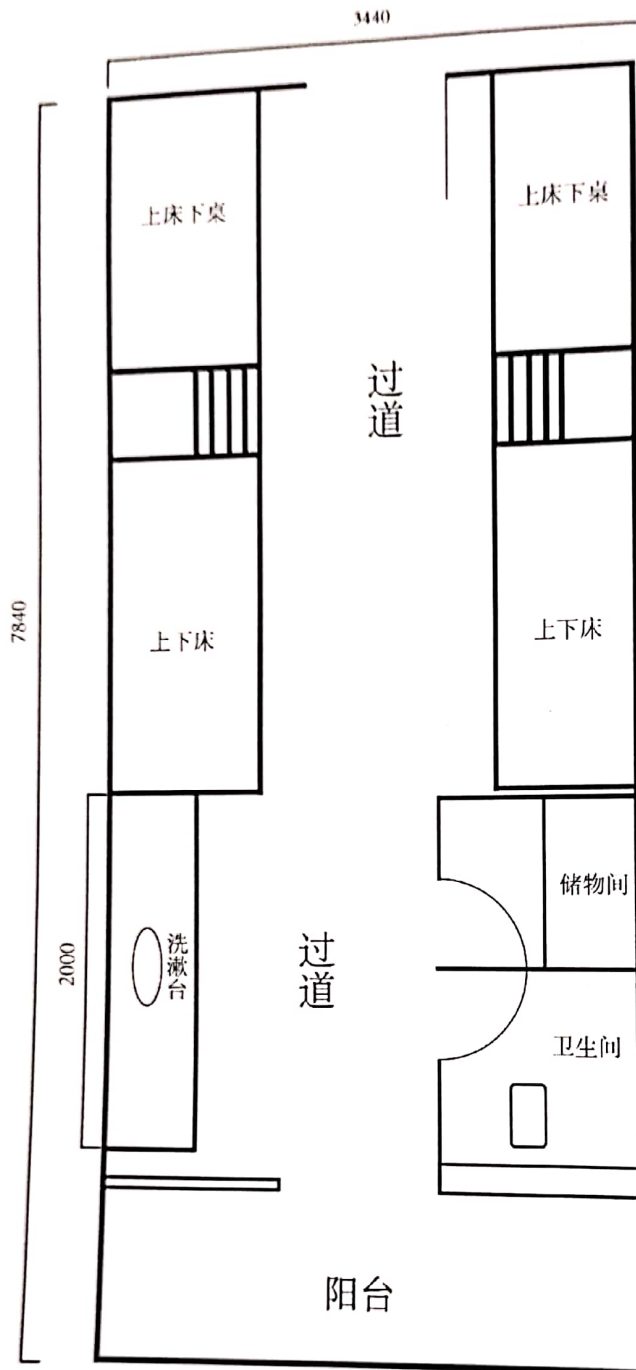

南面宿舍改造图





图1: 铁质床框

图1: 铁质床框

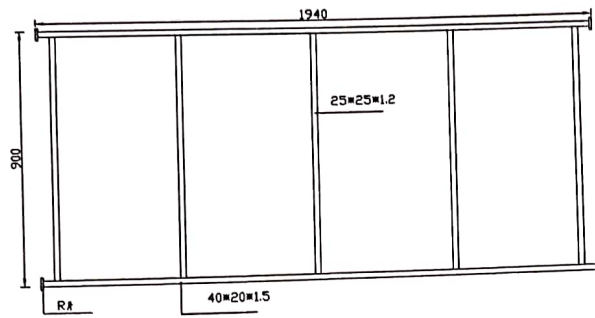

图2: 木质床板

图2: 实木床板



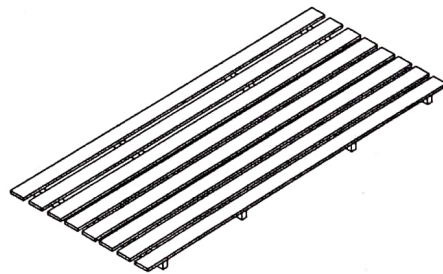
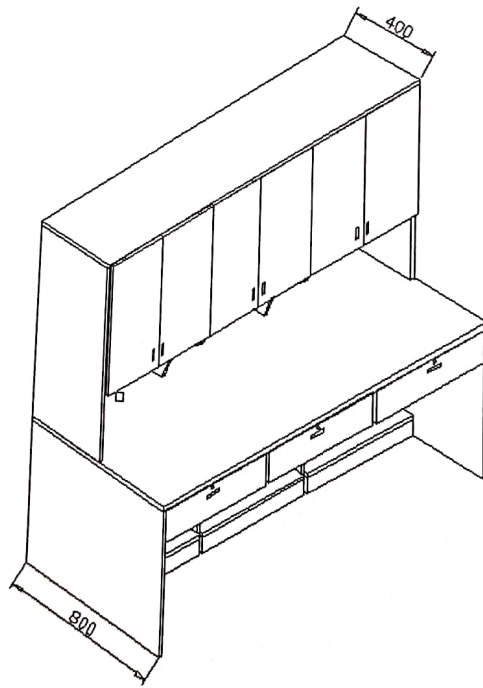
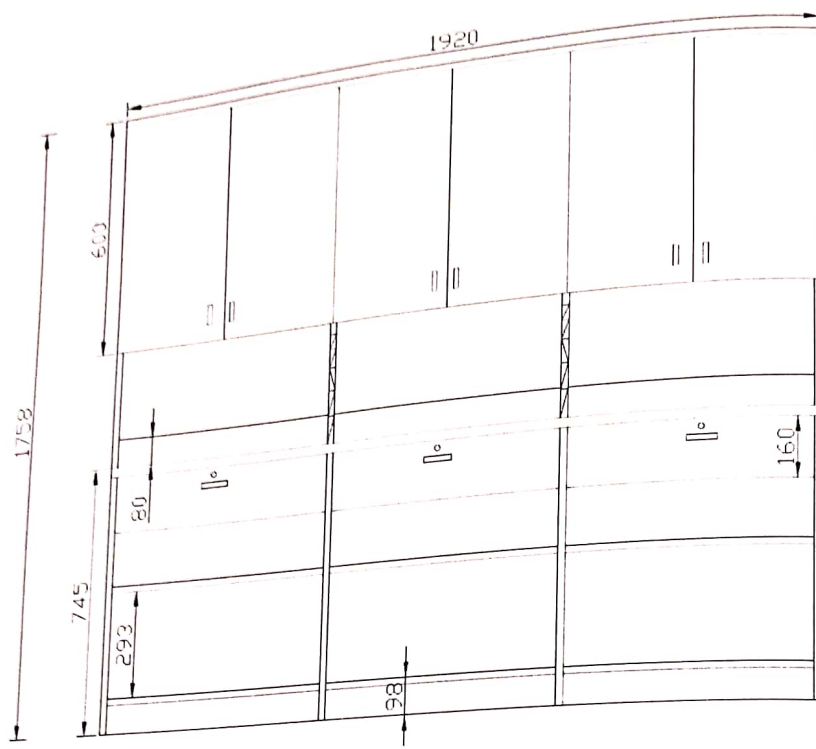

床下学生写字桌 (图 3)



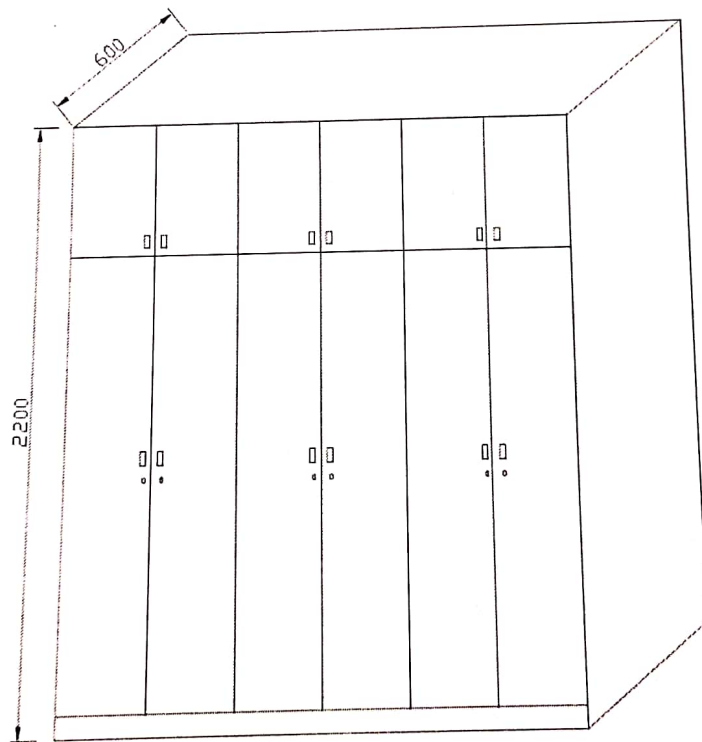
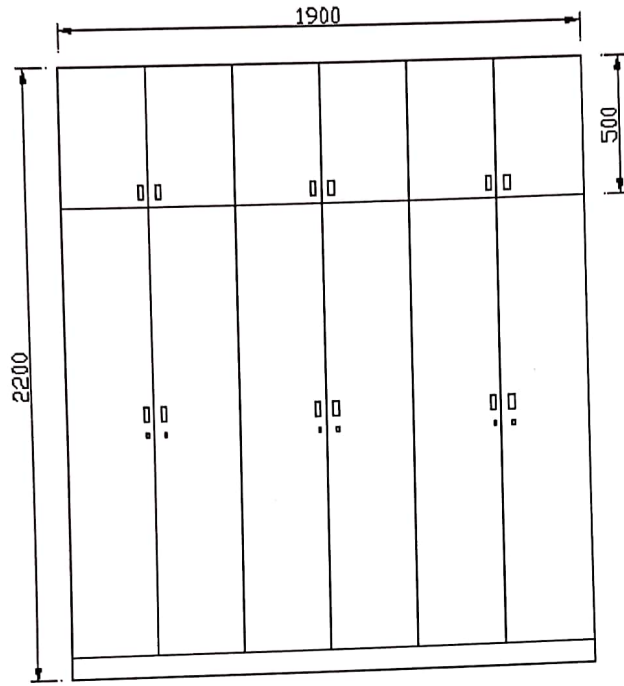

北面宿舍衣柜（图4）



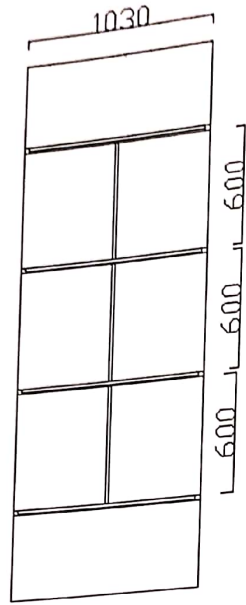

储物间储物柜 (图 5)

